

WordPress as a CMS

タグ探求

WordPressの拡張性の世界へ飛び込もう

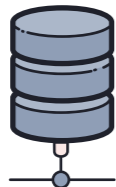

前提知識、事前準備

前提知識

- WordPressの基礎操作ができる
(簡単なサイトを構築できる)
- WordPress as a CMS ワーク
ショップで触れる内容

事前準備

- 練習用のWordPress
- Visual Studio Code
- WordPressのテーマ内のファイル
が編集できる状態

学習目標、意図

- WordPressのテーマを拡張、カスタマイズできる知識を
探求する
- 探求する力のアップ（一次情報を読めるようになる）
- タグ、テンプレートの仕組みを深く掘り下げる



イントロ

- テーマをカスタマイズできる「知識」を深く掘り下げる
- テーマで使う「タグ」を掘り下げる
- テーマのルールを掘り下げる

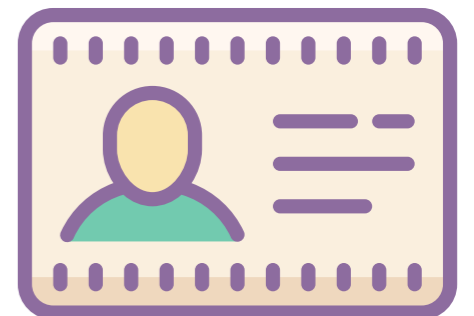

Good & New

- こんにちは、 簡単な自己紹介 です
- 私のGood & New は 1行ぐらいで です
- (拍手)
- 次の人へ



問いを作ろう

- 気軽にたくさん作る



- 問いの変換

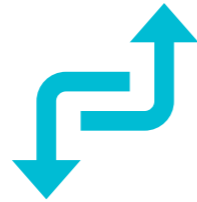

- オープンク・エスチョン→クローズド・クエスチョンに
- クローズド・クエスチョン→オープン・クエスチョンに
- より興味が湧く、刺激的な問い、表現に変える

※ オープン = 答えが多数存在できる、クローズド = Yes/Noで答える問い

参考文献

- WordPressドキュメント
<http://wpdocs.osdn.jp/> or <https://codex.wordpress.org/> or <https://developer.wordpress.org/>
- テンプレート <http://wpdocs.osdn.jp/テンプレート>
- テンプレートタグ <http://wpdocs.osdn.jp/テンプレートタグ>

テンプレートの中身



`get_header();`

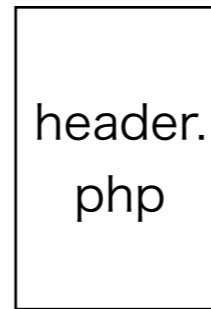

<html>タグから、body内のheader部分までを含む

`get_template_part();`

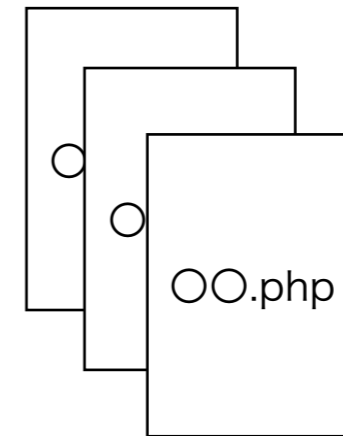

コンテンツ部分の表示では、よく「種類」によって表示を切り替える。

この時「テンプレートパート」が使われる。

`get_sidebar();`

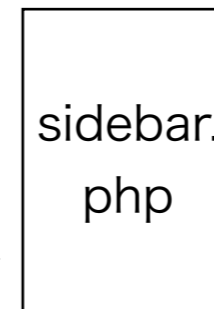

サイドバーを使い回せるように、別のファイルにして呼び出されることが多い。

`get_footer();`

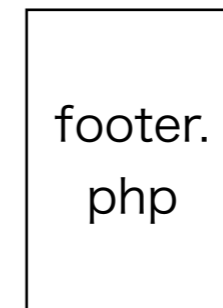

共通のフッター部分

テンプレートタグ



たくさんの種類がある
状況によって使えるものが違う

タイトル出力
コンテンツ出力

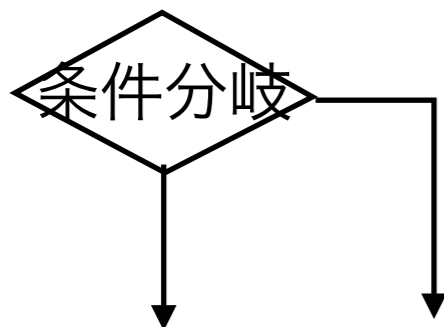

状態チェック、状況チェック
動作を切り替えるための条件

トップページか？
サムネイルがあるか？

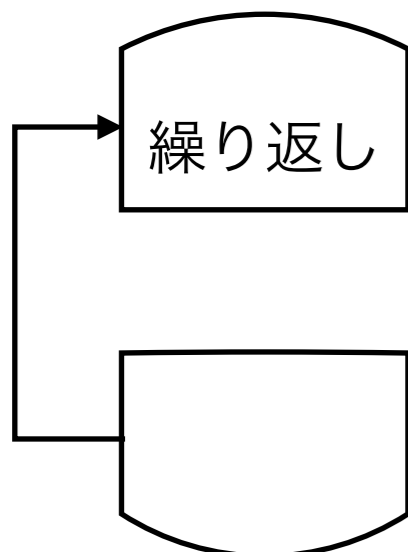

同じことを繰り返す
同じデータに同じことを繰り返す

データがある限り
投稿がある限り
繰り返す

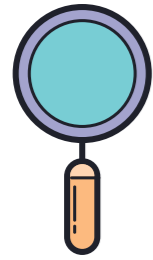

探求4つのポイント

- まず、新しい知識を集めよう
- 知識は、可能な限り「上流」（一次情報）にアクセス
- 知識を自分なりに咀嚼しよう（Teach Others意識）
- そんためには、仮説検証シートを使って、実験をしよう



仮説検証シート

① もし

仮説

だとしたら

② こんなことをすると

原因



理解する対象

③ こんな結果になる？

結果

- 知り得た情報の確信度が高いものから検証する
- 理解が曖昧なところは、複数の実験を考えて検証してみよう
- 良い実験は何？と問いながらアイデアを出そう
- 結果の確かめ方を工夫してみよう

探求する

- メタ探求型学習（探求の仕方自体を改善する、目の前の課題を探求するように学ぶ）

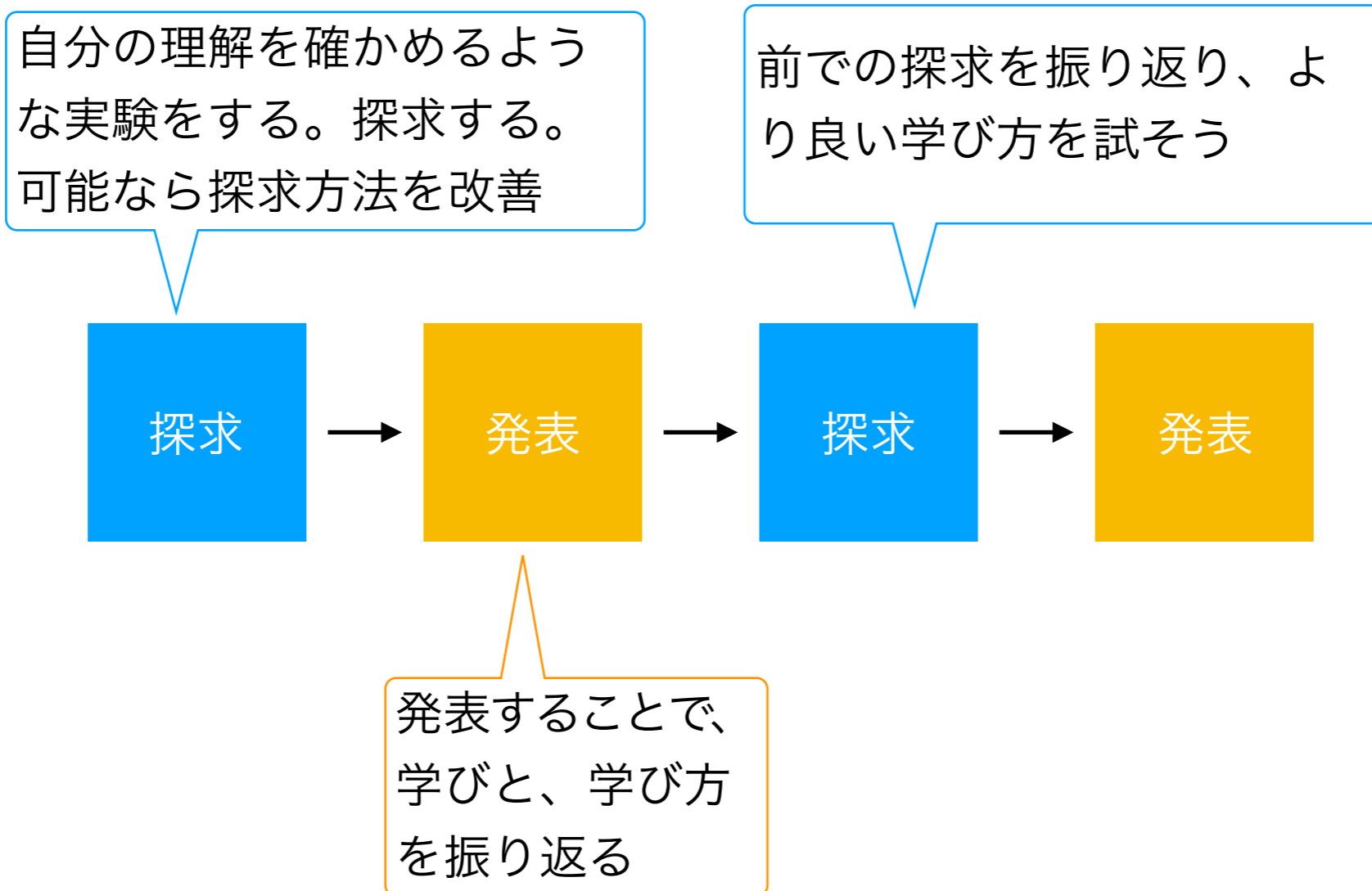

振り返るう



学び、気づき、発見
驚きは？



学び方、取り組み方での
気づき、発見、学びは？



今後学びたいこと
取り組みたいこと



振り返り



学んだこと (具体的なものから抽象的なものまで)



今後、どう学ぶか？

